



Europa 2 – простой и эффективный

Europa 2

Europa 2 – это фиксированный, встраиваемый, излучающий вниз светильник под компактную люминесцентную лампу типа PL-C. В светильнике применяется высокоэффективная оптика и предусмотрены автоматически фиксируемые клипсы для быстрой и простой установки. Эти излучающие вниз светильники доступны в трех вариантах и могут поставляться с призматическим рассеивателем, опаловым рассеивателем, прозрачной лицевой панелью или с экранирующей решеткой для контроля блескости. Возможно заказать готовую к установке версию.

Преимущества

- No hassle – ready-to-install kit with a flexible gear connection, thereby saving on installation time
- ‘Green’ promise – high-frequency gear, energy-saving PL-C and PL-R lamps and less material used in production and packaging
- Modern rim design and pendant glass accessories

Характеристики

- 1- and 2-CFL lamp versions and different lamp colors
- Emergency lighting: 1- and 3-hour versions available
- Cover accessories and decorative pendant glasses
- Highly efficient aluminum-covered reflector (aluminum layer is damped on)
- Tilttable lamp holders ensure easy lamp replacement
- Flexible connection between gear and luminaire

Применение

- Offices – corridors, entrances, toilet areas
- Retail – general lighting

Спецификации

<ul style="list-style-type: none"> • Тип • Допустимый тип лампы • Лампа в комплекте • Положение горения лампы • ПРА • Оптика 	<p>FBS120 (маленькая версия) FBS122 (большая версия)</p> <p>Компактная люминесцентная: - 1 x или 2 x MASTER PL-C 2 Pin / G24d-1 / 13 W - 1 x или 2 x MASTER PL-C 2 Pin / G24d-2 / 18 W - 1 x или 2 x MASTER PL-C 2 Pin / G24d-3 / 26 W - 1 x MASTER PL-R 4 Pin / GR14q-1 / 14, 17 W - 2 x MASTER PL-C 4 Pin / G24q-2 / 18 W - 2 x MASTER PL-C 4 Pin / G24q-3 / 26 W</p> <p>Нет Да (К, цветовые характеристики 830 или 840)</p> <p>Горизонтальное</p> <p>Электромагнитный (низкие потери), 230 В или 240 В / 50 Гц: - Индуктивный (I) - С параллельной компенсацией (IC) Электронный, 220 - 240 В / 50 - 60 Гц: - ВЧ (HF) - ВЧ теплого старта (HFP) - ВЧ регулируемый (HFR)</p> <p>Решетка с ламелями (L)</p>	<ul style="list-style-type: none"> • Плафон • Подключение • Опции • Материалы • Установка • Обслуживание • Аксессуары • Примечания • Области применения <p>Опаловый (O) Стекло (G) Призматический (P)</p> <p>Коннектор Wieland, 2-, 3-, 4-полюсный (W2, W3, W4 соответственно) Питающий кабель с разъемом CEE 7 (CCE), только в версии, готовой для установки</p> <p>Аварийное освещение: - 1 час (EL1), 3 часа (EL3)</p> <p>Блок ПРА: полиэстер (балласт покрыт полипропиленом) Отражатель: высококачественный металлизированный, фасетчатый</p> <p>Фиксация пружинами Сквозная проводка доступна для версий с электромагнитными балластами</p> <p>Прямой доступ к лампе после снятия защитного стекла</p> <p>Защитное стекло (PG), декоративное кольцо (DR)</p> <p>Существует готовая к установке версия (KIT)</p> <p>Торговые помещения, зоны отдыха, промышленность</p>
--	--	--

Похожие продукты



Europa 2 FBS120/122 неподвижный светильник, излучающий вниз, с компактной люминесцентной лампой и призматическим плафоном (P)



Europa 2 FBS120/122 неподвижный светильник, излучающий вниз, с компактной люминесцентной лампой и опаловым плафоном (O)



Europa 2 FBS120/122 Europa 2 FBS120/122 неподвижный светильник, излучающий вниз, с компактной люминесцентной лампой и решеткой (L)



Europa 2 FBS120/122 fixed downlight with compact fluorescent lamp(s) and protective glass (PG)

Похожие продукты



Europa 2 FBS120/122 светильник, излучающий вниз, с компактной люминесцентной лампой и защитным стеклом (G)

Чертеж размеров

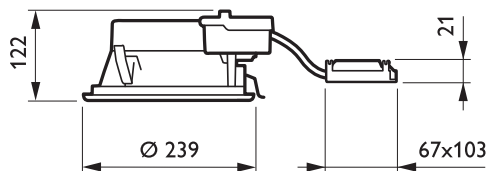
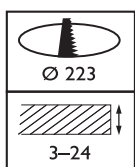

FBS120 HF/HFR/HFP

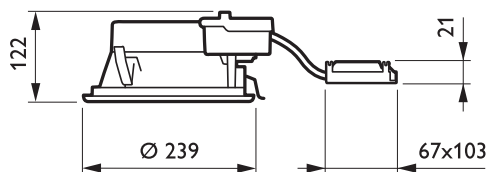
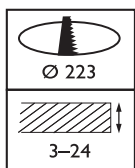

FBS120 HF-H

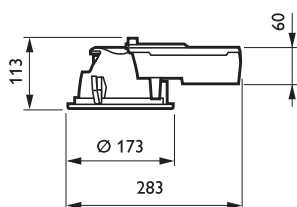
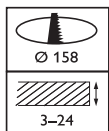

FBS122

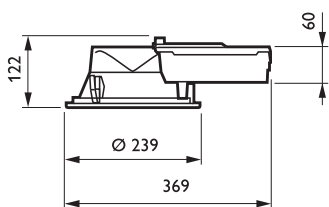
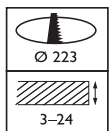

FBS120 I/C

Аксессуары



GBS120 P



GBS120 O



GBS120 PG



ZBS120 DR ALU

Europa 2 FBS120/122 fixed downlight with decorative ring, to be ordered separately

Фотометрические данные

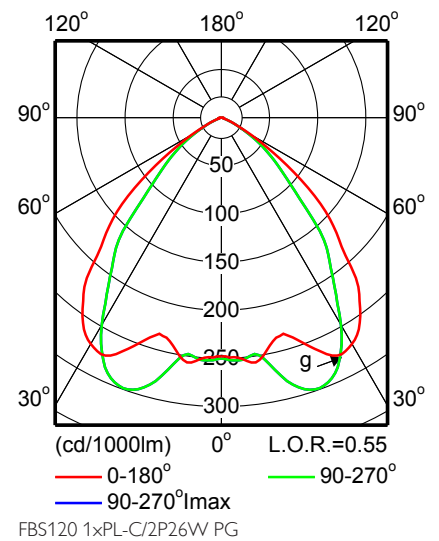
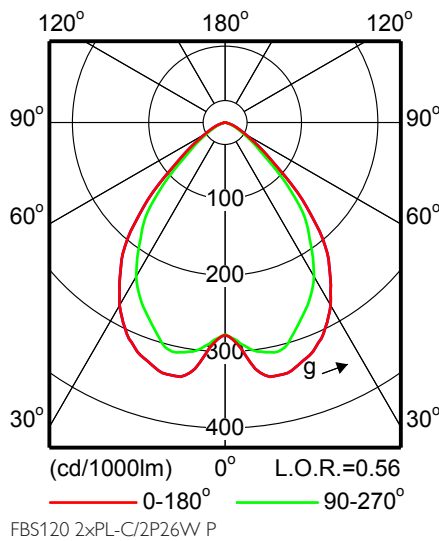
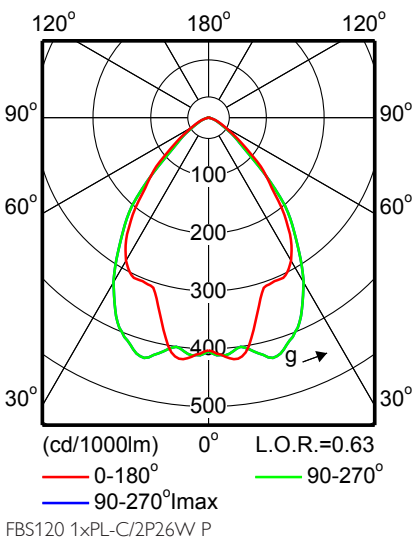
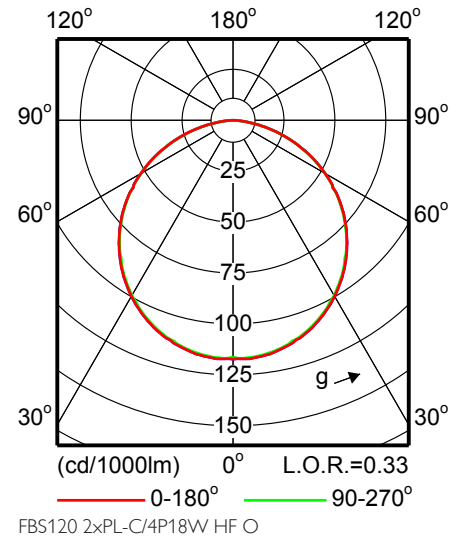
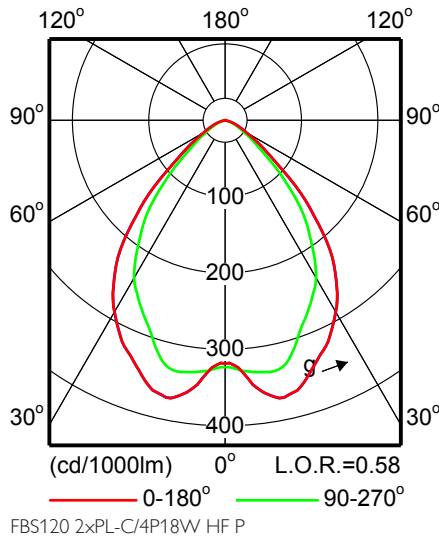
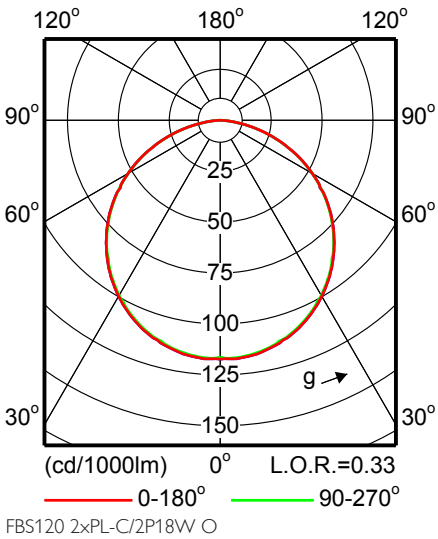
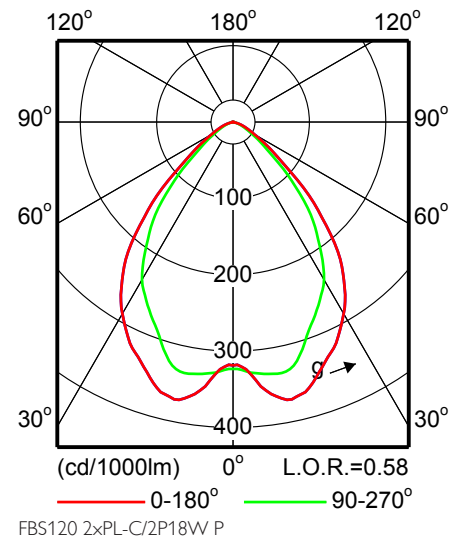
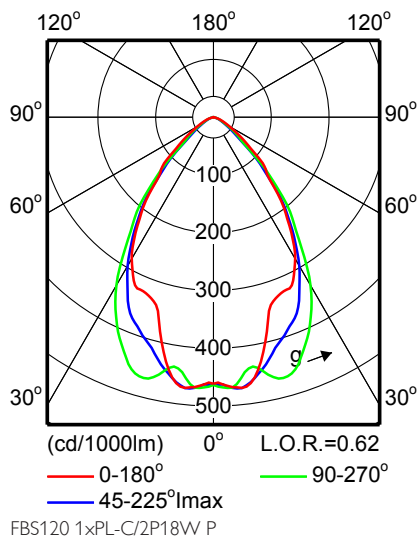
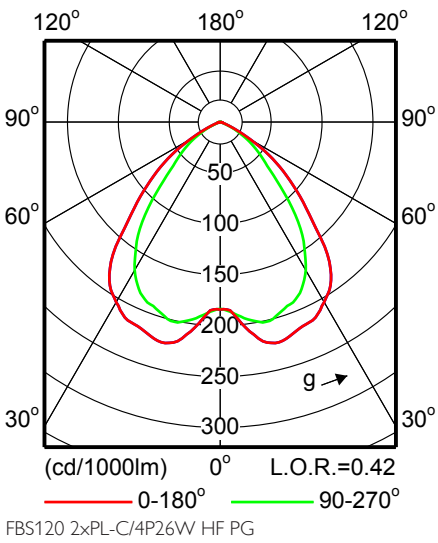

Фотометрические данные

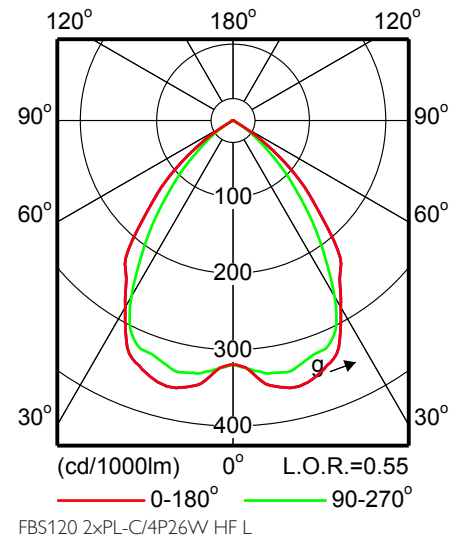
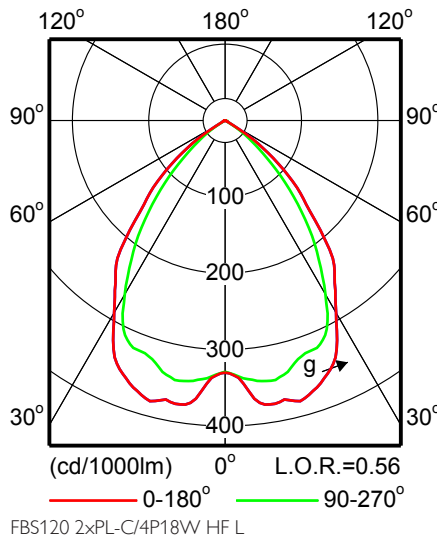
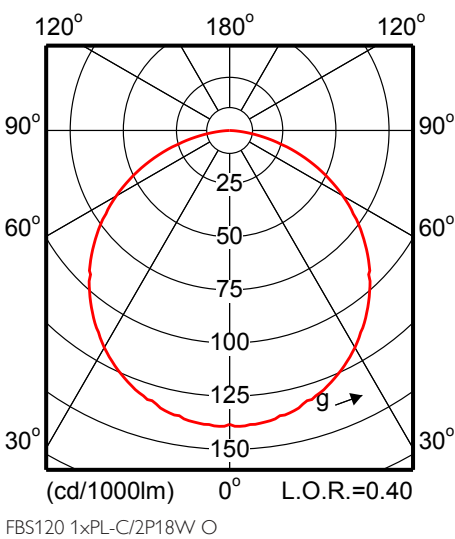
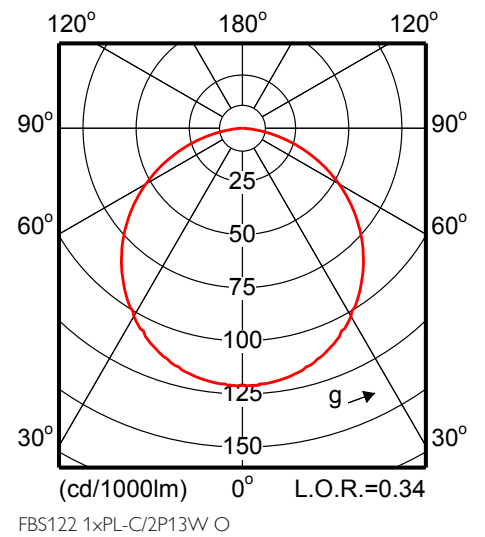
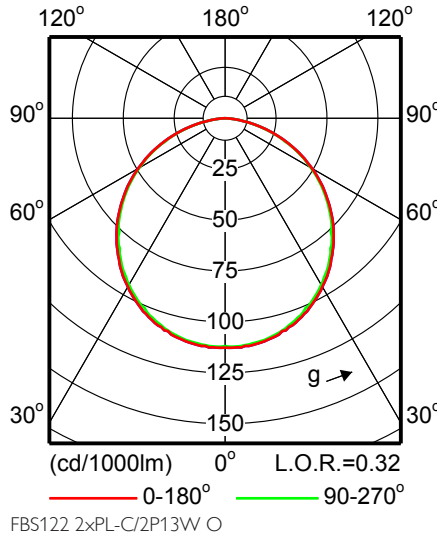
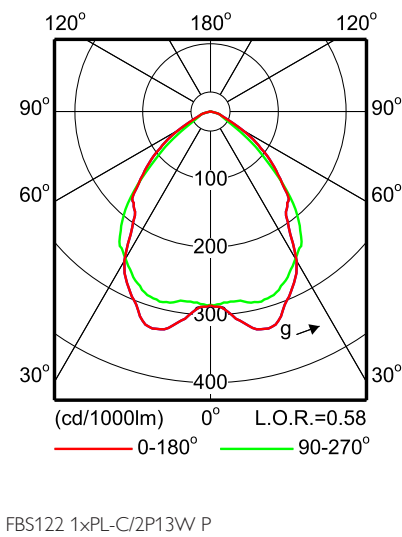
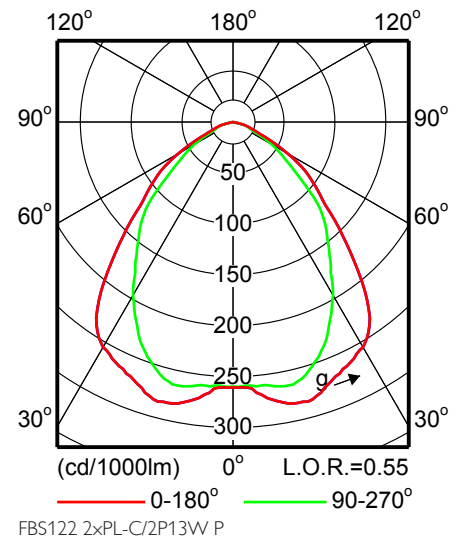
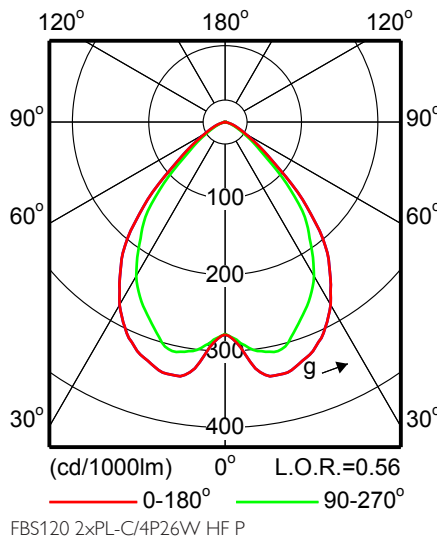
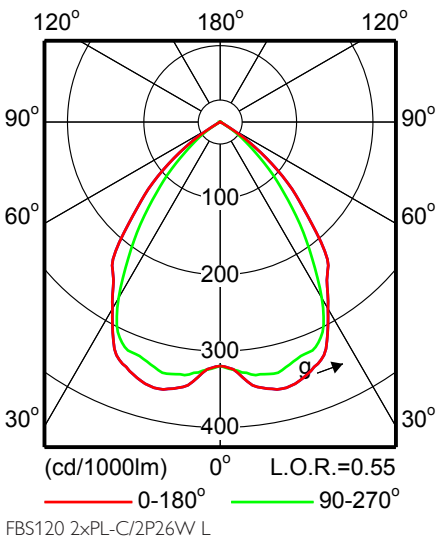

Фотометрические данные

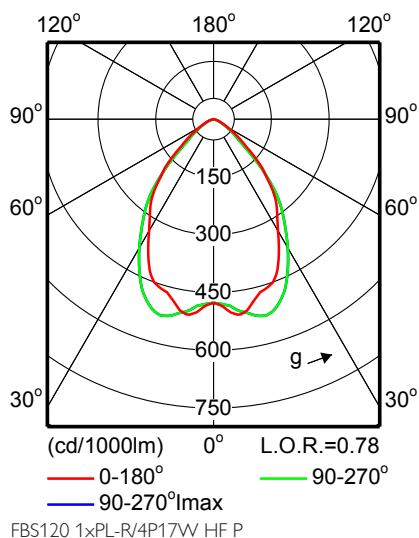

Сравните таблицы

Код заказа	Код семейства продукции	Число ламп	Оптическая система	Код лампового семейства	Мощность лампы	Цветовой код лампы	Аварийное освещение	Напряжение питания	IP код	ПРА	схема компенсации
947027 00	FBS120	1	No	PL-C/4P	18	840	No	220-240	IP20	HF	No
740987 00	FBS120	1	No	PL-C/4P	18	830	No	220-240	IP20	HF-H	No
086062 00	FBS120	2	No	PL-C/4P	26	830	No	220-240	IP20	HF-H	No
660172 00	FBS120	1	No	PL-C/2P	18	830	No	230	IP20	CONV	I
660189 00	FBS120	1	No	PL-C/2P	18	840	No	230	IP20	CONV	I
660196 00	FBS120	2	No	PL-C/2P	18	830	No	230	IP20	CONV	I
660202 00	FBS120	2	No	PL-C/2P	18	840	No	230	IP20	CONV	I
660257 00	FBS120	2	No	PL-C/4P	18	830	No	230-240	IP20	HF	No
660295 00	FBS120	1	No	PL-C/2P	26	830	No	230	IP20	CONV	I
660301 00	FBS120	1	No	PL-C/2P	26	840	No	230	IP20	CONV	I
660318 00	FBS120	2	No	PL-C/2P	26	830	No	230	IP20	CONV	I
660325 00	FBS120	2	No	PL-C/2P	26	840	No	230	IP20	CONV	I
660363 00	FBS120	2	No	PL-C/4P	26	830	No	230-240	IP20	HF	No
660394 00	FBS120	1	No	PL-C/2P	18	830	No	230	IP20	CONV	IC
660646 00	FBS122	2	No	PL-C/2P	13	830	No	230	IP20	CONV	I
660653 00	FBS122	1	No	PL-C/2P	13	840	No	230	IP20	CONV	I
660660 00	FBS122	2	No	PL-C/2P	13	840	No	230	IP20	CONV	I
660707 00	FBS122	1	No	PL-C/2P	13	830	No	230	IP20	CONV	I
662077 00	FBS120	2	No	PL-C/4P	18	840	No	230-240	IP20	HF	No
660554 00	FBS120	2	No	PL-C/4P	26	840	No	220-240	IP20	HF	No
665634 00	FBS120	2	No	PL-C/4P	18	-	EL1	220-240	IP20	HF	No
674811 00	FBS120	1	No	PL-R/4P	17	830	No	220-240	IP20	HF	No
674842 00	FBS120	1	No	PL-R/4P	17	840	No	220-240	IP20	HF	No
086000 00	FBS120	2	No	PL-C/4P	18	840	No	220-240	IP44	HF-H	No
086697 00	FBS122	1	No	PL-C/4P	13	840	No	220-240	IP44	HF-H	No
660219 00	FBS120	2	No	PL-C/2P	18	840	No	230	IP44	CONV	I
660264 00	FBS120	2	No	PL-C/4P	18	830	No	230-240	IP44	HF	No
660523 00	FBS120	2	No	PL-C/4P	18	830	No	230-240	IP44	HFP	No

Код заказа	Код семейства продукции	Число ламп	Оптическая система	Код лампового семейства	Мощность лампы	Цветовой код лампы	Аварийное освещение	Напряжение питания	IP код	ПРА	схема компенсации
660677 00	FBS122	2	No	PL-C/2P	13	840	No	230	IP44	CONV	I
660721 00	FBS122	1	No	PL-C/2P	13	830	No	230	IP44	CONV	I
662015 00	FBS120	1	No	PL-C/2P	18	830	No	230	IP44	CONV	I
662022 00	FBS120	1	No	PL-C/2P	18	840	No	230	IP44	CONV	I
662039 00	FBS120	2	No	PL-C/2P	18	830	No	230	IP44	CONV	I
662138 00	FBS120	1	No	PL-C/2P	26	830	No	230	IP44	CONV	I
662145 00	FBS120	1	No	PL-C/2P	26	840	No	230	IP44	CONV	I
662428 00	FBS122	1	No	PL-C/2P	13	830	No	230	IP44	CONV	I
662442 00	FBS122	2	No	PL-C/2P	13	830	No	230	IP44	CONV	I
662435 00	FBS122	1	No	PL-C/2P	13	840	No	230	IP44	CONV	I
662084 00	FBS120	2	No	PL-C/4P	18	840	No	230-240	IP44	HF	No
086031 00	FBS120	2	L	PL-C/4P	18	840	No	220-240	IP20	HF-H	No
660356 00	FBS120	2	L	PL-C/2P	26	840	No	230	IP20	CONV	I
662176 00	FBS120	2	L	PL-C/2P	26	830	No	230	IP20	CONV	I
662343 00	FBS120	2	L	PL-C/4P	26	830	No	230-240	IP20	HFP	No
660547 00	FBS120	2	L	PL-C/4P	18	840	No	230-240	IP20	HF	No
662312 00	FBS120	2	L	PL-C/4P	26	840	No	220-240	IP20	HF	No
947232 00	FBS120	1	No	PL-C/4P	18	840	No	220-240	IP44	HF	No
947249 00	FBS120	1	No	PL-C/4P	26	840	No	220-240	IP44	HF	No
947263 00	FBS120	2	No	PL-C/4P	26	840	No	220-240	IP44	HF	No
086185 00	FBS120	2	No	PL-C/4P	26	840	No	220-240	IP44	HF-H	No
086840 00	FBS122	2	No	PL-C/4P	13	840	No	220-240	IP44	HF-H	No
660332 00	FBS120	1	No	PL-C/2P	26	840	No	230	IP44	CONV	I
947157 00	FBS120	1	No	PL-C/4P	26	830	No	220-240	IP44	HF	No
947171 00	FBS120	1	No	PL-C/4P	18	840	No	220-240	IP44	HF	No
947430 00	FBS120	1	No	PL-C/4P	26	-	EL1	220-240	IP44	HF	No
660226 00	FBS120	2	No	PL-C/2P	18	830	No	230	IP44	CONV	I
660233 00	FBS120	2	No	PL-C/2P	18	840	No	230	IP44	CONV	I
660271 00	FBS120	2	No	PL-C/4P	18	830	No	230-240	IP44	HF	No
660349 00	FBS120	2	No	PL-C/2P	26	840	No	230	IP44	CONV	I
660370 00	FBS120	2	No	PL-C/4P	26	830	No	230-240	IP44	HF	No
660462 00	FBS120	1	No	PL-C/2P	18	830	No	230	IP44	CONV	IC
660684 00	FBS122	2	No	PL-C/2P	13	830	No	230	IP44	CONV	I
660691 00	FBS122	2	No	PL-C/2P	13	840	No	230	IP44	CONV	I
660752 00	FBS122	2	No	PL-C/2P	13	830	No	230	IP44	CONV	I
662046 00	FBS120	1	No	PL-C/2P	18	830	No	230	IP44	CONV	I
662053 00	FBS120	1	No	PL-C/2P	18	840	No	230	IP44	CONV	I
662152 00	FBS120	1	No	PL-C/2P	26	830	No	230	IP44	CONV	I
662169 00	FBS120	2	No	PL-C/2P	26	830	No	230	IP44	CONV	I
662213 00	FBS120	2	No	PL-C/2P	26	840	No	230	IP44	CONV	IC
662459 00	FBS122	1	No	PL-C/2P	13	830	No	230	IP44	CONV	I
662466 00	FBS122	1	No	PL-C/2P	13	840	No	230	IP44	CONV	I
662220 00	FBS120	2	No	PL-C/4P	18	840	No	230-240	IP44	HF	No
662336 00	FBS120	2	No	PL-C/4P	26	840	No	220-240	IP44	HF	No
674828 00	FBS120	1	No	PL-R/4P	17	830	No	220-240	IP44	HF	No
674859 00	FBS120	1	No	PL-R/4P	17	840	No	220-240	IP44	HF	No
662541 00	GBS120	-	-	-	-	-	-	-	-	-	-
662503 00	GBS122	-	-	-	-	-	-	-	-	-	-

Код заказа	Код семейства продукции	Число ламп	Оптическая система	Код лампового семейства	Мощность лампы	Цветовой код лампы	Аварийное освещение	Напряжение питания	IP код	ПРА	схема компенсации
662534 00	GBS120	-	-	-	-	-	-	-	-	-	-
662497 00	GBS122	-	-	-	-	-	-	-	-	-	-
662527 00	GBS120	-	-	-	-	-	-	-	-	-	-
662480 00	GBS122	-	-	-	-	-	-	-	-	-	-
662510 00	GBS120	-	-	-	-	-	-	-	-	-	-
666327 00	ZBS120	-	-	-	-	-	-	-	-	-	-

Сравните таблицы

Код заказа	Код семейства продукции	Комплект с лампой	Класс безопасности	Соотношение светового потока	Защитная метка	Тест с раскленной проволокой	оптический плафон	Маркировка стран ЕС	Маркировка по ENEC
947027 00	FBS120	K	CLII	-	F	850/5	P	CE	ENEC
740987 00	FBS120	K	CLII	-	F	850/5	P	CE	ENEC
086062 00	FBS120	K	CLII	-	F	850/5	P	CE	ENEC
660172 00	FBS120	K	CLII	0.62	F	850/5	P	CE	ENEC
660189 00	FBS120	K	CLII	0.62	F	850/5	P	CE	ENEC
660196 00	FBS120	K	CLII	0.58	F	850/5	P	CE	ENEC
660202 00	FBS120	K	CLII	0.58	F	850/5	P	CE	ENEC
660257 00	FBS120	K	CLII	0.58	F	850/5	P	CE	ENEC
660295 00	FBS120	K	CLII	0.63	F	850/5	P	CE	ENEC
660301 00	FBS120	K	CLII	0.63	F	850/5	P	CE	ENEC
660318 00	FBS120	K	CLII	0.56	F	850/5	P	CE	ENEC
660325 00	FBS120	K	CLII	0.56	F	850/5	P	CE	ENEC
660363 00	FBS120	K	CLII	0.56	F	850/5	P	CE	ENEC
660394 00	FBS120	K	CLII	0.62	F	850/5	P	CE	ENEC
660646 00	FBS122	K	CLII	0.55	F	850/5	P	CE	ENEC
660653 00	FBS122	K	CLII	0.58	F	850/5	P	CE	ENEC
660660 00	FBS122	K	CLII	0.55	F	850/5	P	CE	ENEC
660707 00	FBS122	K	CLII	0.58	F	850/5	P	CE	ENEC
662077 00	FBS120	K	CLII	0.58	F	850/5	P	CE	ENEC
660554 00	FBS120	K	CLII	0.56	F	850/5	P	CE	ENEC
665634 00	FBS120	No	CLII	0.58	F	850/5	P	CE	ENEC
674811 00	FBS120	K	CLII	-	F	850/5	P	CE	ENEC
674842 00	FBS120	K	CLII	-	F	850/5	P	CE	ENEC
086000 00	FBS120	K	CLII	-	F	850/5	O	CE	ENEC
086697 00	FBS122	K	CLII	-	F	850/5	O	CE	ENEC
660219 00	FBS120	K	CLII	0.33	F	850/5	O	CE	ENEC
660264 00	FBS120	K	CLII	0.33	F	850/5	O	CE	ENEC
660523 00	FBS120	K	CLII	0.33	F	850/5	O	CE	ENEC
660677 00	FBS122	K	CLII	0.32	F	850/5	O	CE	ENEC
660721 00	FBS122	K	CLII	0.34	F	850/5	O	CE	ENEC
662015 00	FBS120	K	CLII	0.40	F	850/5	O	CE	ENEC
662022 00	FBS120	K	CLII	0.40	F	850/5	O	CE	ENEC
662039 00	FBS120	K	CLII	0.33	F	850/5	O	CE	ENEC
662138 00	FBS120	K	CLII	-	F	850/5	O	CE	ENEC
662145 00	FBS120	K	CLII	-	F	850/5	O	CE	ENEC

Код заказа	Код семейства продукции	Комплект с лампой	Класс безопасности	Соотношение светового потока	Защитная метка	Тест с раскаленной проволокой	оптический плафон	Маркировка стран ЕС	Маркировка по ENEC
662428 00	FBS122	K	CLII	0.34	F	850/5	O	CE	ENEC
662442 00	FBS122	K	CLII	0.32	F	850/5	O	CE	ENEC
662435 00	FBS122	K	CLII	0.34	F	850/5	O	CE	ENEC
662084 00	FBS120	K	CLII	0.33	F	850/5	O	CE	ENEC
086031 00	FBS120	K	CLII	-	F	850/5	No	CE	ENEC
660356 00	FBS120	K	CLII	0.55	F	850/5	No	CE	ENEC
662176 00	FBS120	K	CLII	0.55	F	850/5	No	CE	ENEC
662343 00	FBS120	K	CLII	0.55	F	850/5	No	CE	ENEC
660547 00	FBS120	K	CLII	0.56	F	850/5	No	CE	ENEC
662312 00	FBS120	K	CLII	0.55	F	850/5	No	CE	ENEC
947232 00	FBS120	K	CLII	-	F	850/5	PG	CE	ENEC
947249 00	FBS120	K	CLII	-	F	850/5	PG	CE	ENEC
947263 00	FBS120	K	CLII	-	F	850/5	PG	CE	ENEC
086185 00	FBS120	K	CLII	-	F	850/5	PG	CE	ENEC
086840 00	FBS122	K	CLII	-	F	850/5	PG	CE	ENEC
660332 00	FBS120	K	CLII	0.63	F	850/5	PG	CE	ENEC
947157 00	FBS120	K	CLII	-	F	850/5	G	CE	ENEC
947171 00	FBS120	K	CLII	-	F	850/5	G	CE	ENEC
947430 00	FBS120	No	CLII	-	F	850/5	G	CE	ENEC
660226 00	FBS120	K	CLII	0.48	F	850/5	G	CE	ENEC
660233 00	FBS120	K	CLII	0.48	F	850/5	G	CE	ENEC
660271 00	FBS120	No	CLII	0.48	F	850/5	G	CE	ENEC
660349 00	FBS120	K	CLII	0.42	F	850/5	G	CE	ENEC
660370 00	FBS120	K	CLII	0.42	F	850/5	G	CE	ENEC
660462 00	FBS120	K	CLII	0.59	F	850/5	G	CE	ENEC
660684 00	FBS122	K	CLII	0.54	F	850/5	G	CE	ENEC
660691 00	FBS122	K	CLII	0.54	F	850/5	G	CE	ENEC
660752 00	FBS122	K	CLII	0.54	F	850/5	G	CE	ENEC
662046 00	FBS120	K	CLII	0.59	F	850/5	G	CE	ENEC
662053 00	FBS120	K	CLII	0.59	F	850/5	G	CE	ENEC
662152 00	FBS120	K	CLII	0.55	F	850/5	G	CE	ENEC
662169 00	FBS120	K	CLII	0.42	F	850/5	G	CE	ENEC
662213 00	FBS120	K	CLII	0.42	F	850/5	G	CE	ENEC
662459 00	FBS122	K	CLII	0.58	F	850/5	G	CE	ENEC
662466 00	FBS122	K	CLII	0.58	F	850/5	G	CE	ENEC
662220 00	FBS120	K	CLII	0.48	F	850/5	G	CE	ENEC
662336 00	FBS120	K	CLII	0.42	F	850/5	G	CE	ENEC
674828 00	FBS120	K	CLII	-	F	850/5	G	CE	ENEC
674859 00	FBS120	K	CLII	-	F	850/5	G	CE	ENEC
662541 00	GBS120	-	-	-	-	-	-	-	-
662503 00	GBS122	-	-	-	-	-	-	-	-
662534 00	GBS120	-	-	-	-	-	-	-	-
662497 00	GBS122	-	-	-	-	-	-	-	-
662527 00	GBS120	-	-	-	-	-	-	-	-

Код заказа	Код семейства продукции	Комплект с лампой	Класс безопасности	Соотношение светового потока	Защитная метка	Тест с раскленной проволокой	оптический плафон	Маркировка стран ЕС	Маркировка по ENEC
662480 00	GBS122	-	-	-	-	-	-	-	-
662510 00	GBS120	-	-	-	-	-	-	-	-
666327 00	ZBS120	-	-	-	-	-	-	-	-



© 2011 Koninklijke Philips Electronics N.V.
Все права защищены

Спецификации могут меняться без предупреждения. Торговые марки являются собственностью Koninklijke Philips Electronics N.V. или их соответствующих владельцев

www.philips.com/lighting

2011, Март 28
Данные для изменения